

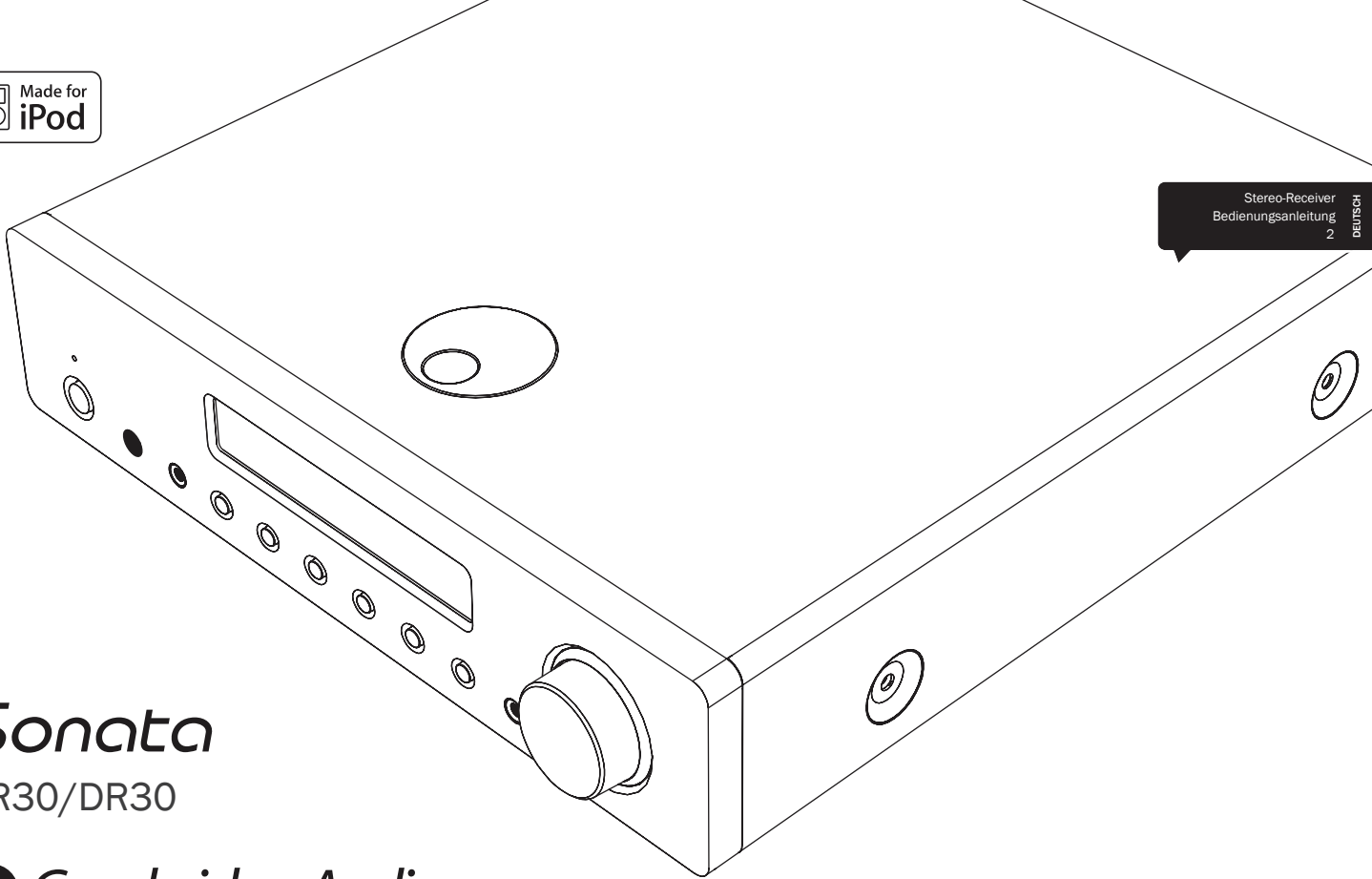

Sonata

AR30/DR30

 *Cambridge Audio*
Your music + our passion



Denken Sie daran, Ihr Produkt zu registrieren.

Besuchen Sie dazu die folgende Website:

www.cambridge-audio.com/sts

Nach dem Registrieren werden Sie über Folgendes auf dem Laufenden gehalten:

- **Neueste Produktveröffentlichungen,**
- **Software-Aktualisierungen,**
- **Neuigkeiten, Veranstaltungen, exklusive Angebote und Preisausschreiben**

Befolgen Sie für die Installation und Verwendung des Produkts die Schritte in dieser Bedienungsanleitung. Die Informationen in dieser Anleitung wurden zur Zeit der Drucklegung hinsichtlich ihrer Genauigkeit sorgfältig überprüft. Cambridge Audio ist jedoch bestrebt, seine Produkte ständig zu verbessern, und daher können sich das Design und die technischen Daten ohne vorherige Ankündigung ändern.

Dieses Handbuch enthält firmeneigene Informationen, die dem Urheberrecht unterliegen. Alle Rechte vorbehalten. Dieses Handbuch darf weder als Ganzes noch in Teilen auf mechanische, elektronische oder andere Weise in welcher Form auch immer ohne vorherige schriftliche Genehmigung des Herstellers reproduziert werden. Alle Marken und eingetragene Marken sind Eigentum der jeweiligen Eigentümer.

© Copyright Cambridge Audio Ltd 2009

iPod ist ein Marke von Apple Inc., registriert in den USA und in anderen Ländern.

„SIRIUS“ und das SIRIUS-Hundelogo sind eingetragene Marken von SIRIUS Satellite Radio Inc.

Inhalt

Einführung.....	3
Wichtige Sicherheitshinweise	4
Beschränkte Gewährleistung.....	7
Anschlüsse auf der Rückseite.....	8
Bedienelemente auf der Vorderseite	10
Fernbedienung.....	12
iPod-Kompatibilität	13
Anschlüsse	14
Antennen	15
Bedienungshinweise	16
Auswählen der Wiedergabequelle	16
Einstellen der Lautstärke	16
Anpassen der Audioeinstellungen	17
Einstellen von Radiosendern	17
Abspeichern von Radiosendern.....	18
Einstellen der Zeit.....	19
Einstellen der Zeitzone (nur bei US-Version)	19
Einstellen des Alarms.....	20
Einstellen des Timers.....	20
Erweiterte Einstellungen	21
Umbenennen des Aux-Eingangs	21
Verwenden der mitgelieferten Dockingstation DD30 für iPod	22
iPod-Kompatibilität	22
Anschließen und Verwenden eines SIRIUS Connect Home Tuners (nur bei US-Version).....	23
Zurückstellen auf die Werkseinstellungen.....	24
Fehlerbehebung.....	24
Technische Daten	25

Einführung

Vielen Dank für den Erwerb des Sonata AR30/DR30. Wir sind uns sicher, dass Sie mit dem Gerät viele Jahre Freude haben werden. Wie bei allen Produkten von Cambridge Audio liegen auch beim Sonata AR30/DR30 drei Grundprinzipien zugrunde: hervorragende Leistung, einfache Bedienung und ein unglaublicher Wert.

Die Geräte Sonata AR30 und DR30 wurden mit dem Gedanken entwickelt, mit einem kleinen, einfach zu bedienenden System mit ansprechendem Design kompromisslose hochwertige Soundqualität mit unübertroffener Klangtreue zu bieten. Der Sonata AR30 ist ein Stereo-Receiver mit einem qualitativ hochwertigen Verstärker, einem integriertem FM/MW-Radio und der im Lieferumfang enthaltenen Dockingstation DD30 für iPod. Die US-Version des AR30 enthält zusätzlich eine „SIRIUS Ready“-Buchse, an die ein Satellitenradio angeschlossen werden kann. (Es muss ein SIRIUS-Abonnement abgeschlossen werden.)

Der Sonata DR30 ist ein alternativer Stereo-Receiver mit der gleichen Verstärkungsfunktion und der Dockingstation DD30 für iPod, aber mit einem DAB/FM-Tuner für Länder, die digitale DAB-Radiosender ausstrahlen.

Über die mitgelieferte Fernbedienung lassen sich alle Funktionen des Sonata AR30/DR30 und die eines iPods aufrufen, wenn er in die zugehörige Dockingstation DD30 eingesteckt ist. (Die Dockingstation ist im Lieferumfang enthalten.)

In den Audioschaltkreis ist unser gesamtes Wissen geflossen. Er enthält einen Hochleistungsverstärker, eine lineare Stromversorgung und einen Ringkerntransformator. Es sind Alarm- und Timerfunktionen verfügbar, und Sie können einstellen, ob Sie sich von einem Radiosender oder vom eingesteckten iPod wecken lassen möchten. Im Lieferumfang ist eine Behelfsantenne vorhanden, die Sie sofort einsetzen können. Wir empfehlen Ihnen jedoch, geeignete externe MW/FM/DAB-Antennen zu verwenden, um alle Fähigkeiten des Sonata AR30/DR30 auszuschöpfen.

Die endgültige Soundqualität hängt vom Gesamtsystem ab. Wir empfehlen Ihnen, Lautsprecher aus der Sirocco-Produktreihe von Cambridge Audio zu verwenden, da diese für eine perfekte Klangwiedergabe entworfen wurden und bestens dazu passen. Ihr Händler hat außerdem qualitativ hochwertige Verbindungskabel von Cambridge Audio für eine höchsten Klangtreue vorrätig.

Vielen Dank, dass Sie sich die Zeit zum Lesen dieser Anleitung nehmen; wir empfehlen, sie für einen späteren Gebrauch aufzubewahren.



Matthew Bramble
technischer Direktor von Cambridge Audio
und das Entwicklerteam der Sonata-Produktreihe

Wichtige Sicherheitshinweise

Bitte lesen Sie zu Ihrer eigenen Sicherheit sorgfältig die folgenden Anweisungen, bevor Sie versuchen, das Gerät an das Netz anzuschließen. Die Befolgung dieser Hinweise verhilft Ihrem Gerät auch zu bester Leistung und einer verlängerten Lebensdauer:

1. Diese Anleitung lesen.
2. Die Anleitung aufbewahren.
3. Alle Warnungen beachten.
4. Alle Anweisungen befolgen.
5. Das Gerät nicht in der Nähe von Wasser betreiben.
6. Nur mit einem trockenen Tuch reinigen.
7. Die Lüftungsschlitze nicht abdecken. Nur gemäß Herstelleranleitung installieren.
8. Installieren Sie das Gerät fern von Heizquellen wie Heizkörpern, Öfen oder anderen Wärme produzierenden Geräten (einschließlich Verstärkern).
9. Nutzen Sie die Sicherheit eines geerdeten oder gepolten Steckers (Großbritannien). Ein polarisierter Stecker hat zwei Kontaktstifte, von denen einer verbreitert ist. Ein Stecker mit Erdleiter hat zwei Stifte und einen zusätzlichen Erdleiter. Der verbreiterte Stift bzw. die Erdleitung dienen zu Ihrer Sicherheit. Wenn der mitgelieferte Stecker nicht in Ihre Dose passt, hilft Ihnen Ihr Elektriker beim Austausch der veralteten Netzsteckdose.
10. Schützen Sie das Stromkabel vor unbeabsichtigten Beschädigungen durch Betreten, Knicken oder Quetschen, besonders im Bereich des Netzsteckers, der Steckdosen und der Austrittsstelle des Kabels aus dem Gehäuse.
11. Verwenden Sie ausschließlich die vom Hersteller empfohlenen Anbau- oder Zubehörteile.
12. Nur die vom Hersteller empfohlenen bzw. mit diesem verkauften Rollmöbel, Ständer, Stative, Klammer oder Tische verwenden. Bitte Vorsicht vor Verletzungen durch Kippen beim Verschieben beweglicher HiFi-Möbel mit dem Gerät zusammen. 
13. Trennen Sie das Gerät bei Gewitter oder während längerer Nichtbenutzung vom Netz.
14. Lassen Sie alle Wartungsarbeiten von qualifiziertem Fachpersonal durchführen. Wartungsarbeiten sind erforderlich, wenn das Gerät auf irgendeine Weise beschädigt ist, beispielsweise Netzkabel oder Netzstecker defekt sind, Flüssigkeit in das Gehäuse eingedrungen ist oder Gegenstände hinein gefallen sind, das Gerät Regen oder Feuchtigkeit ausgesetzt war, nicht normal funktioniert oder gestürzt ist.

WARNUNG – Um Brände oder Elektroschocks zu vermeiden, das Gerät niemals Regen oder Feuchtigkeit aussetzen.

Das Gerät muss so aufgestellt sein, dass ein Entfernen des Netzsteckers aus der Steckdose (oder vom rückwandigen Netzverteiler) jederzeit möglich ist. Wenn der Netzstecker zum Trennen der Stromversorgung verwendet wird, muss dieser stets problemlos zu erreichen sein. Nur das mitgelieferte Netzkabel verwenden.

Bitte sorgen Sie für ausreichende Belüftung. Wir empfehlen, das Gerät nicht in geschlossenen Fächern aufzustellen; nutzen Sie aus Gründen ausreichender Belüftung das oberste Regal, falls Sie das Gerät auf ein Regal stellen möchten. Platzieren Sie keine Gegenstände auf dem Gerät. Das Gerät darf nicht auf einem Teppich oder einer anderen weichen Fläche aufgestellt werden, und die Belüftungsschlitze müssen immer frei gehalten werden. Die Lüftungsschlitze nicht mit Gegenständen wie Zeitungen, Tischdecken, Vorhängen oder ähnlichem verdecken.

Das Gerät darf nicht in der Nähe von Wasser betrieben werden, oder Tropf-/Sprühwasser bzw. anderen Flüssigkeiten ausgesetzt werden. Auf dem Gerät dürfen keinerlei Gegenstände platziert werden, die mit Flüssigkeit gefüllt sind (beispielsweise Vasen).



Das Symbol eines Blitzes mit einem Pfeil in einem gleichseitigen Dreieck weist den Benutzer auf eine nicht isolierte 'gefährliche Spannung' innerhalb des Gerätegehäuses hin, deren Stärke für einen elektrischen Schlag ausreichend sein kann.

Das Ausrufezeichen in einem gleichseitigen Dreieck weist den Benutzer auf wichtige Betriebs- und Wartungsanleitungen in der Begleitdokumentation des Gerätes hin.



Das auf dem Produkt sichtbare Symbol bedeutet, dass es sich um ein Gerät der **KLASSE II** (doppelt isoliert) handelt.



WEEE-Symbol

Die durchgestrichene Abfalltonne ist das EG-Symbol für die getrennte Entsorgung von Elektronikschrott. Dieses Produkt enthält elektrische und elektronische Bauteile, die wieder verwendet oder wiederverwertet werden sollten und nicht mit dem Hausmüll entsorgt werden dürfen. Bitte bringen Sie das zu entsorgende Gerät Ihrem Vertragshändler zurück oder erfragen Sie dort nähere Auskünfte.



CE-Kennzeichnung

Dieses Produkt ist bei ordnungsgemäßer Installation im Sinne dieses Handbuchs konform zu den europäischen Direktiven Niederspannung (2006/95/EC) und EMC (elektromagnetische Kompatibilität - 2004/108/EC). Zur nachhaltigen Konformität sollte mit diesem Produkt nur Zubehör von Cambridge Audio eingesetzt werden und die Wartung muss durch qualifiziertes Fachpersonal erfolgen.



C-Tick-Markierung

Dieses Produkt erfüllt die Anforderungen der Australian Communications Authority für Radiokommunikation und EMC.



Ross-Prüfsiegel

Dieses Produkt erfüllt die russischen Auflagen für Elektroniksicherheit.

FCC-Bestimmungen

HINWEIS: DER HERSTELLER IST NICHT FÜR EVENTUELL AUFTRETENDE RADIO- ODER TV-STÖRSIGNALE VERANTWORTLICH, DIE DURCH NICHT AUTHORIZIERTE ÄNDERUNGEN AN DIESEM GERÄT HERVORGERUFEN WURDEN. SOLCHE ÄNDERUNGEN KÖNNEN DEN ENTZUG DER BETRIEBSBERECHTIGUNG DES BENUTZERS FÜR DAS GERÄTES NACH SICH ZIEHEN.



Dieses Gerät wurde getestet und erfüllt die Bestimmungen hinsichtlich der Beschränkungen für digitale Geräte der Klasse B gemäß Teil 15 der FCC-Bestimmungen. Diese Beschränkungen dienen dem angemessenen Schutz vor schädlichen Störungen, wenn das Gerät in einem Wohngebiet betrieben wird.

Dieses Gerät erzeugt und verwendet Hochfrequenzenergie und kann diese ausstrahlen; wird das Gerät nicht gemäß der Bedienungsanleitung installiert und verwendet, kann dies zu schädlichen Störungen des Funkverkehrs führen. Es wird keine Garantie dafür übernommen, dass es bei bestimmten Installationen nicht doch zu Interferenzen kommen kann.

Führt dieses Gerät zu Störungen beim Radio- oder Fernsehempfang, die durch Aus- und Einschalten des Geräts nachzuweisen sind, sollte der Betreiber versuchen, die Störung durch eine oder mehrere der folgenden Maßnahmen zu beseitigen:

- Antenne neu ausrichten oder an anderer Stelle platzieren.
- Abstand zwischen Gerät und Empfangsteil (Receiver) vergrößern.
- Gerät an einen anderen Stromkreis anschließen als das Empfangsteil.
- Händler oder erfahrenen Radio-/Fernsehtechniker um Hilfe bitten.

Wichtige Sicherheitshinweise (Fortsetzung)

Belüftung

WICHTIG – Das Gerät wird bei Betrieb warm. Stellen Sie keine Gegenstände auf das Gerät. Nicht in geschlossenen Fächern von Bücherregalen, Vitrinen, oder Ähnlichem ohne ausreichende Belüftung aufstellen. Darauf achten, dass kleine Gegenstände nicht durch die Belüftungsschlitze fallen.

In einem solchen Fall das Gerät sofort ausschalten und vom Netz trennen. Lassen Sie sich dann von Ihrem Händler beraten.

Platzwahl

Wählen Sie den Aufstellort sorgfältig aus. Vermeiden Sie direkte Sonneneinstrahlung oder Wärmequellen. Auf dem Gerät keine Objekte mit offenen Flammen, beispielsweise entzündete Kerzen, aufstellen. Vermeiden Sie auch Standorte, die Vibrationen und übermäßigem Staub, Kälte oder Feuchtigkeit ausgesetzt sind. Das Gerät ist für gemäßigtes Klima bestimmt.

Das Gerät muss auf einer soliden, ebenen Oberfläche aufgestellt werden. Nicht in Einbaufächern von Bücherregalen, Vitrinen, oder Ähnlichem aufstellen. Das Gerät darf nicht auf unebenen Flächen oder Regalböden aufgestellt werden. Das Gerät könnte herunterfallen, dabei Kinder oder Erwachsene ernsthaft verletzen, und das Gerät kann schwer beschädigt werden. Platzieren Sie keine Gegenstände auf dem Gerät.

Aufgrund magnetischer Streufelder sollten sich nahe des Geräts wegen möglicher Störungen keine Röhrenbildschirme (TV-Geräte) befinden.

Elektronische Audiokomponenten haben eine Einlaufzeit von etwa einer Woche (bei mehreren Betriebsstunden täglich). In dieser Zeit passen sich die neuen Komponenten an und die Klangeigenschaften verbessern sich.

Stromquellen

Dieses Produkt darf nur mit der auf dem Kennschild angegebenen Stromquelle betrieben werden. Wenn Sie sich nicht sicher sind, welche Stromversorgung in Ihrem Hause vorliegt, hilft Ihnen Ihr Produkthändler oder die lokale Stromgesellschaft.

Dieses Gerät wurde für den ständigen Standby-Modus bei Nichtbenutzung entworfen - dadurch wird die Lebensdauer des Verstärkers verlängert (dies gilt für Elektrogeräte im Allgemeinen). Um das Gerät abzuschalten, an der Gehäuserückseite ausschalten. Sollten Sie einen längeren Nichtgebrauch vorsehen, das Gerät durch Ziehen des Netzsteckers vom Netz trennen.

Überlast

Überlasten Sie Netzsteckdose, Verlängerungskabel oder Einbausteckdosen nicht - es besteht in diesem Fall ein Brandrisiko und die Gefahr eines elektrischen Schlages. Überlastete Netzsteckdosen, Verlängerungskabel, abgenutzte Netzkabel, beschädigte oder rissige Isolation und zerbrochene Stecker sind gefährlich. Sie können zu elektrischem Schlag oder Bränden führen.

Achten Sie darauf, alle Stromkabel richtig einzustecken. Bündeln Sie nicht die Anschlusskabel mit dem Stromkabel oder den Boxenkabeln, um Brummtöne und Störgeräusche zu vermeiden.

Reinigung

Reinigen Sie das Gerät, indem Sie das Gehäuse mit einem feuchten, fusselfreien Tuch abwischen. Verwenden Sie keine Reinigungsflüssigkeiten, die Alkohol, Ammoniak oder Scheuermittel enthalten. Verwenden Sie bei oder in der Nähe Ihres Geräts keine Spraydosen.

Batterieentsorgung

Batterien enthalten möglicherweise umweltschädliche Stoffe. Entsorgen Sie entladene Batterien gemäß den örtlichen Richtlinien zum Umweltschutz bzw. gemäß der Vorschriften für korrekten Entsorgung von Elektrogeräten.

Lautsprecher

Achten Sie vor dem Anschließen der Lautsprecher darauf, dass das Gerät ausgeschaltet ist und verwenden Sie nur geeignete Verbindungskabel.

Wartung

Dieses Gerät ist nicht vom Benutzer wartbar. Versuchen Sie nie, das Gerät im Problemfall zu öffnen oder wieder zusammen zu setzen. Das Nichtbeachten dieser Vorsichtsmaßnahme kann zu einem elektrischen Schlag führen. Kontaktieren Sie im Falle eines Problems Ihren Händler.

Beschränkte Gewährleistung

Cambridge Audio garantiert Ihnen, dass dieses Produkt keine Material- und Herstellungsfehler (wie im Folgenden näher erläutert) aufweist. Cambridge Audio repariert oder ersetzt (nach der freien Entscheidung von Cambridge Audio) dieses Produkt oder ein eventuelles defektes Teil in diesem Produkt. Die Garantiedauer kann in den einzelnen Ländern unterschiedlich sein. Wenn Sie Fragen zu der Garantie haben, wenden Sie sich bitte an Ihren Händler. Bewahren Sie den Kaufnachweis immer auf.

Wenn Sie Garantieleistungen in Anspruch nehmen möchten, wenden Sie sich bitte an den von Cambridge Audio autorisierten Händler, bei dem Sie das Produkt gekauft haben. Sollte dieser Händler nicht in der Lage sein, Ihr Cambridge Audio-Produkt zu reparieren, kann dieser das Produkt an Cambridge Audio oder eine autorisierte Cambridge Audio-Kundendienststelle zurücksenden. Das Produkt muss entweder in der Originalverpackung oder einer Verpackung, die einen gleichwertigen Schutz bietet, versandt werden.

Sie müssen einen Kaufnachweis in Form einer Kaufurkunde oder einer quittierten Rechnung vorlegen, wenn Sie einen Anspruch auf Garantieleistungen geltend machen. Aus diesem Kaufnachweis muss abzulesen sein, dass sich das Produkt im Garantiezeitraum befindet.

Diese Garantie wird ungültig, wenn (a) die bei der Herstellung angebrachte Seriennummer bei diesem Produkt geändert oder entfernt wurde oder (b) dieses Produkt nicht bei einem von Cambridge Audio autorisierten Händler gekauft wurde. Wenden Sie sich an Cambridge Audio oder den lokalen Cambridge Audio-Vertrieb in Ihrem eigenen Land, um sicher zu stellen, dass Ihre Seriennummer nicht geändert wurde und/oder dass Sie bei einem von Cambridge Audio autorisierten Händler gekauft haben.

Die Garantie gilt nicht für kosmetische Schäden oder Schäden durch höhere Gewalt, Unfälle, unsachgemäße Behandlung, Unachtsamkeit, kommerziellen Einsatz oder durch Änderungen des Produkts bzw. von Teilen des Produkts. Diese Garantie umfasst keine Schäden durch unsachgemäßen Betrieb, unsachgemäße Wartung oder Installation oder durch Reparaturen, die von anderen Personen als von Cambridge Audio oder einem Cambridge Audio-Händler oder einem autorisierten Kundendienstmitarbeiter, der von Cambridge Audio für das Ausführen von Garantieleistungen befugt ist, vorgenommen werden. Durch jede nicht autorisierte Reparatur wird diese Garantie unwirksam. Diese Garantie gilt nicht für Produkte, die verkauft werden AS IS (WIE SIE SIND) oder WITH ALL FAULTS (MIT ALLEN FEHLERN).

DIE HAFTUNGSANSPRÜCHE DES BENUTZERS BESCHRÄNKEN SICH AUF DIE IN DIESER GARANTIE ENTHALTENEN REPARATUREN ODER ERSATZLEISTUNGEN. CAMBRIDGE AUDIO HAFTET NICHT FÜR ZUFÄLLIGE ODER FOLGESCHÄDEN DURCH DIE VERLETZUNG IRGEND EINER AUSDRÜCKLICHEN ODER IMPLIZITEN GARANTIE BEI DIESEM PRODUKT. AUßER DORT, WO DIES GESETZLICH UNTERSAGT IST, IST DIESE GARANTIE EXKLUSIV UND TRITT SIE AN DIE STELLE ALLER ANDEREN AUSDRÜCKLICHEN ODER IMPLIZITEN

GARANTIE, WELCHER ART AUCH IMMER, EINSCHLIEßLICH, ABER NICHT BESCHRÄNKT AUF, VERKAUFSGARANTIE UND FUNKTIONSGARANTIE FÜR EINEN PRAKTISCHEN ZWECK.

Einige Länder und US-Staaten erlauben keinen Ausschluss oder keine Beschränkung von zufälligen oder Folgeschäden bzw. impliziten Garantien, so dass die oben genannten Ausschlüsse für Sie eventuell nicht gelten. Diese Garantie erteilt Ihnen spezifische gesetzliche Rechte; es ist auch möglich, dass Sie andere Rechtsansprüche haben, die in jedem Staat und jedem Land anders aussehen können.

Bitte kontaktieren Sie zur Reparatur- und Garantieabwicklung Ihren Händler.

Anschlüsse auf der Rückseite

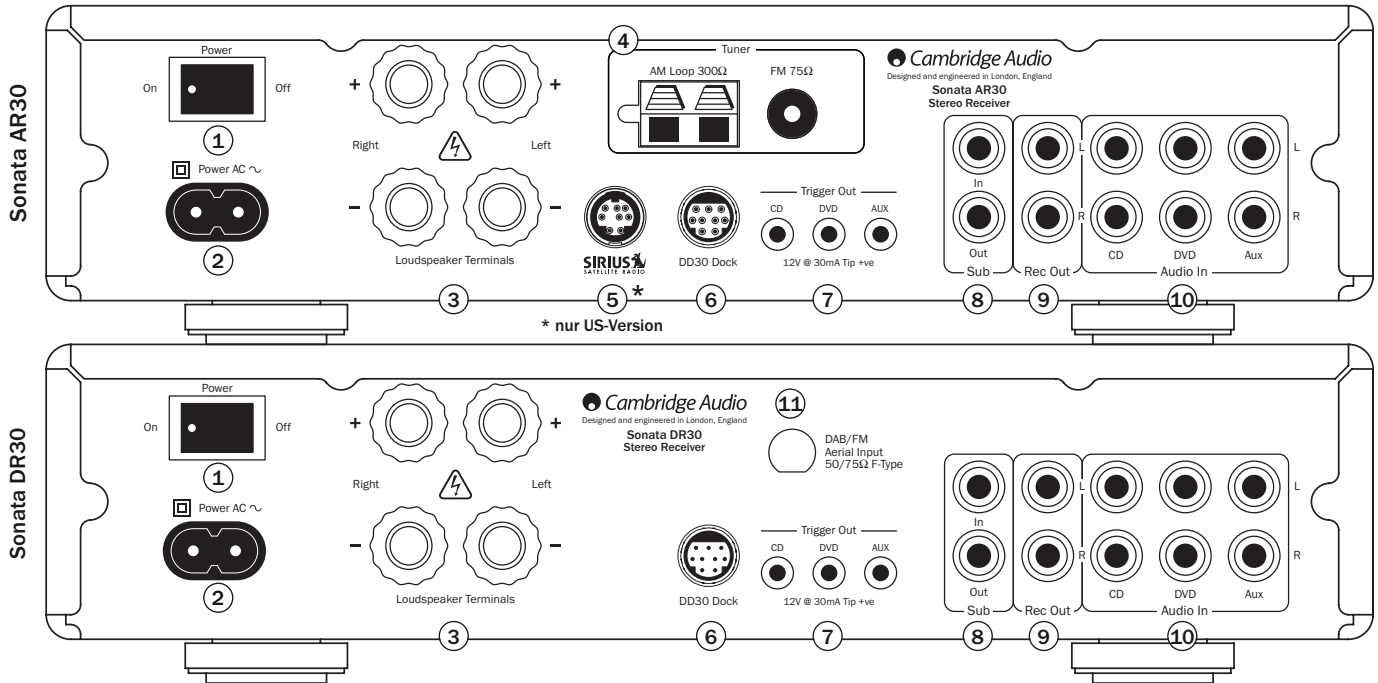

① Netzschalter (Power On/Off)

Schaltet das Gerät ein oder aus.

② Netzbuchse

Nachdem Sie alle Komponenten an den Verstärker angeschlossen haben, stecken Sie das Netzkabel in eine geeignete Steckdose. Schalten Sie dann das Gerät ein. Sie können das Gerät nun verwenden.

③ Lautsprecher-Anschlussklemmen (Loudspeaker terminals)

Schließen Sie hier Lautsprecher mit einer Impedanz 8 Ohm an.

Wir empfehlen für die beste Wiedergabe, Lautsprecher aus der Sirocco-Produktreihe von Cambridge Audio zu verwenden, die zusammen mit den Sonata-Geräten entwickelt wurden. Bitte wenden Sie sich für weitere Informationen an Ihren Händler.

④ MW/FM-Antenne

Antennenanschluss für den Empfang von Radiosignalen. Weitere Informationen finden Sie in diesem Handbuch im Kapitel „Anschlüsse“. Wir empfehlen Ihnen für einen dauerhaften Gebrauch MW/FM-Außenantennen.

⑤ SIRIUS-Buchse (nur bei US-Version)

SIRIUS-Satellitenradioanschluss (erfordert ein Abonnement und ein geeignetes Modul). Bitte wenden Sie sich für weitere Informationen an Ihren Händler.

⑥ Anschluss für Dockingstation DD30

Anschluss für die mitgelieferte Dockingstation DD30 für iPod Die Dockingstation hat ein spezielles Anschlusskabel, das nur in Verbindung mit der mitgelieferten Cambridge DD30-Dockingstation funktioniert.

iPod-Kompatibilität

Die Dockingstation DD30 kann mit folgenden iPod-Modellen verwendet werden und deren Funktionen steuern:

- iPod nano (1., 2., 3. und 4. Generation)
- iPod (4. Generation, photo und 5. Generation)
- iPod classic
- iPod touch (1. und 2. Generation)

⑦ Trigger-Ausgang (Trigger Out)

Der Sonata AR30 bzw. DR30 erzeugt Trigger-Signale, über die andere angeschlossene Geräte aus der Cambridge Audio Sonata-Produktreihe eingeschaltet oder in den Standby-Modus versetzt werden können (wie beispielsweise der CD-Player CD30 und der DVD-Player DV30). Weitere Informationen finden Sie im Kapitel „Anschlüsse“.

⑧ Sub-Eingang/Ausgang (Sub In/Out)

Verbinden Sie den Sub Out-Ausgang mit dem Eingang eines aktiven Subwoofers. Wenn Ihr Subwoofer über 2 Eingänge (links und rechts) verfügt, verbinden Sie diesen Anschluss mit dem linken Eingang. (Im Regelfall ist dieser weiß markiert.) Über die Sub In-Buchse können Sie einen DVD-Player Sonata DV30 anschließen.

⑨ Rec-Ausgang (Rec Out)

Verbinden Sie diese Buchse mit dem Eingang zur Aufnahme von Audiomaterial (meistens heißt dieser Anschluss Rec In, Record IN o. ä.) an einem Kassettendeck, MiniDisc-Player, tragbaren digitalen Audio-Player, CD-Recorder usw.

⑩ Audioeingänge

Diese Eingänge sind für alle Line Level-Wiedergabequellen geeignet wie z. B. Audio-Ausgänge von Sonata DVD-Playern DV30, Sonata CD-Playern CD30, Satelliten-/Kabel-Receivern usw.

⑪ DAB/FM-Antennenanschluss (DAB/FM Aerial input)

Im Lieferumfang des Sonata DR30 ist eine Behelfsantenne mit Winkel-Schraubenklemme enthalten, mit der FM- und DAB-Radiosignale empfangen werden können. Ziehen Sie die Antenne aus und richten Sie sie aus, bis Sie den besten Empfang haben. Wir empfehlen Ihnen für einen dauerhaften Gebrauch FM- und DAB-Außenantennen.

Bedienelemente auf der Vorderseite

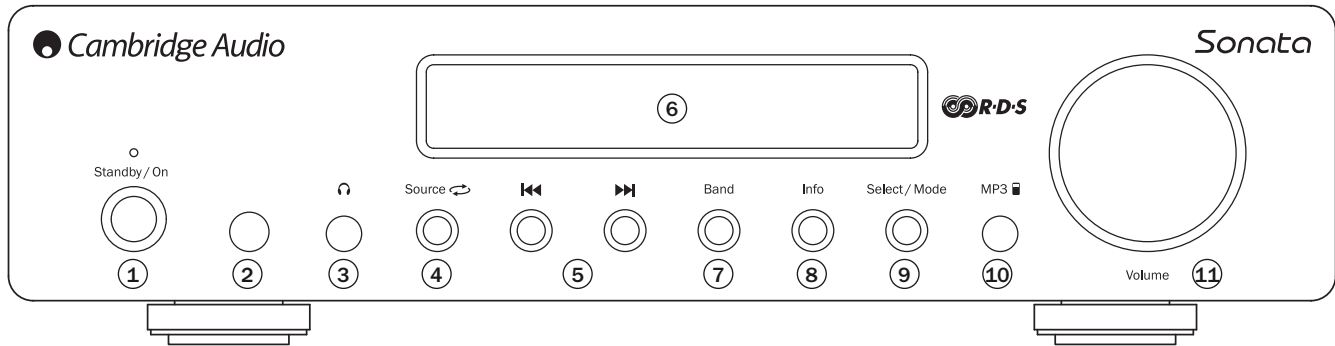

① Standby/On

Schaltet das Gerät in den Strom sparenden Standby-Modus (gedimmte Power-LED) bzw. schaltet es ein (hell leuchtende Power-LED). Der Standby-Modus ist ein Energiesparmodus, in dem weniger als 3 Watt verbraucht werden. Sie können das Gerät in den Standby-Modus schalten, wenn es nicht verwendet wird.

② Infrarotsensor

Empfängt Infrarotsignale von der mitgelieferten Fernbedienung. Der Raum zwischen dem Sensor und der Fernbedienung muss frei und unversperrt sein.

③ Kopfhöreranschluss

Hier können Sie Kopfhörer mit einem 3,5-mm-Stereo-Klinkenstecker anschließen. Wir empfehlen Kopfhörer mit einer Impedanz zwischen 32 und 600 Ohm.

Hinweis: Wenn Sie die Kopfhörer einstecken, werden die Lautsprecher automatisch stummgeschaltet.

④ Wiedergabequelle (Source)

Drücken Sie diese Taste, um die entsprechende Wiedergabequelle auszuwählen: RADIO (TUNER), MP3-, CD-, DVD- oder AUX-Eingänge.

5 ⏪ ⏩ Nächster oder vorheriger Titel/Schneller Suchlauf

Sonata AR30

- Im Programm-Modus können Sie mit diesen Tasten durch die selbst gespeicherten Speicherplätze navigieren.
- Im manuellen Modus können Sie zur Feineinstellung des Frequenzbandes absuchen. Wenn Sie die Taste gedrückt halten, wird der nächste Sender gesucht, der mit einem starken Signal gesendet wird.

Sonata DR30

- Im Programm-Modus können Sie mit diesen Tasten durch die selbst gespeicherten Speicherplätze navigieren.
- Im manuellen FM-Modus können Sie zur Feineinstellung des Frequenzbandes absuchen. Wenn Sie die Taste gedrückt halten, wird der nächste Sender gesucht, der mit einem starken Signal gesendet wird.
- Im manuellen DAB-Modus navigieren Sie damit durch die empfangbaren Radiosender.

Hinweis:

- Wenn Sie den MP3-Eingang auswählen und in die angeschlossene Dockingstation DD30 einen iPod einstecken, können Sie mit den Tasten ⏪ ⏩ durch die Titelliste navigieren. Halten Sie die Tasten ⏪ ⏩ gedrückt, um einen Suchlauf im aktuellen Titel durchzuführen.
- Bei aktiviertem Programm-Modus wählt das Gerät automatisch den ersten verfügbaren Sender aus.

6 Display

Hier werden Informationen wie der Sendername und der Programmtyp für DAB- und FM-Sender mit RDS/RBDS angezeigt. Außerdem werden die Lautstärke, Wiedergabequelle und verschiedene andere Informationen angezeigt.

7 Band

Drücken Sie diese Taste, um zwischen den FM-, MW- und SIRIUS-Bändern (wenn ein SIRIUS-Modul angeschlossen ist) auf dem AR30 oder zwischen den DAB- und FM-Bändern auf dem DR30 zu wechseln.

8 Info

Mit dieser Taste können Sie den Displaymodus ändern, um verschiedene Informationen anzuzeigen. Im Tuner-Modus unterscheiden sich die Daten abhängig von der Übertragungsart und der Empfangsqualität. Wenn Sie sich nicht im Tuner-Modus befinden und die Taste Info drücken, wird kurz die Uhrzeit angezeigt. Danach erscheint wieder die Wiedergabequelle.

9 Auswählen/Modus (Select/Mode)

Wenn Sie diese Taste im Tuner-Modus einmal drücken, können Sie den Programm-Modus und den manuellen Modus auswählen.

Im Programm-Modus wählt das Gerät automatisch den ersten im Band gefundenen Sender aus.

Sie können aber die Taste auch gedrückt halten, um den aktuellen Sender in der Senderliste abzuspeichern. Mithilfe der Tasten ⏪ ⏩ oder durch Drehen der *Lautstärkeregelung* können Sie den Programmspeicherplatz auswählen. Drücken Sie zur Bestätigung dann erneut die Taste *Select/Mode*.

10 MP3-Eingang

Hier können Sie ein tragbares Wiedergabegerät (z. B. einen MP3-Player) über ein 3,5-mm-Stereoklinkenkabel direkt an der Vorderseite an den Eingang „MP3 In“ anschließen. Wählen Sie mithilfe der Taste zur Auswahl der Wiedergabequelle oder über die Taste „MP3“ auf der Fernbedienung den MP3-Eingang aus, um die Titel auf dem tragbaren Wiedergabegerät anzuhören.

Hinweis: Wenn Sie ein Audiogerät an den MP3-Eingang auf der Vorderseite anschließen, hat dieses Gerät Vorrang vor der Dockingstation DD30 (die ebenfalls als MP3-Wiedergabequelle über die Fernbedienung oder über die Taste „Source“ auf der Vorderseite ausgewählt wird). Ziehen Sie den Stecker einfach aus der Buchse auf der Vorderseite, um automatisch die Dockingstation DD30 wieder als MP3-Wiedergabequelle zu aktivieren.

Sie müssen die Dockingstation DD30 nicht vom Gerät trennen, wenn Sie den MP3-Eingang auf der Vorderseite verwenden. Ein eingesteckter iPod wird ebenfalls weiterhin aufgeladen.

11 Lautstärkereglер

Mit diesem Regler können Sie die Lautstärke erhöhen bzw. vermindern. Sie regeln damit die Lautstärke der Lautsprecher, des Subwoofers und der Kopfhörer. Die Lautstärke des „Rec Out“-Ausgangs wird damit allerdings nicht angepasst.

Mit diesem Regler ändern Sie ebenfalls die ausgewählten Einstellungen im Audio-Einrichtungsmenü und im Menü „Erweiterte Einstellungen“.

Drücken Sie den Regler einmal, um das Audio-Einrichtungsmenü aufzurufen. Halten Sie den Regler gedrückt, um das Menü „Erweiterte Einstellungen“ aufzurufen. Weitere Informationen zu diesen Menüs finden Sie in späteren Kapiteln.

Fernbedienung

Im Lieferumfang des Sonata AR30 und DR30 ist jeweils eine Navigator-Fernbedienung zur Steuerung der Geräte enthalten.

Standby/Ein

Schaltet das Gerät in den Standby-Modus oder schaltet es ein.

Zifferntasten 0-9

Drücken Sie eine Taste, um den gewünschten Speicherplatz aufzurufen.

Auswahl mithilfe der Zifferntasten

Um eine Speicherplatznummer auszuwählen, die größer als 10 ist, drücken Sie „-/“ und dann die Speicherplatznummer.

Stummschalten

Schaltet den Audioausgang des Geräts stumm. Drücken Sie die Taste erneut, um die Stummschaltung aufzuheben.

Band

AR30 – Hiermit wählen Sie das FM-, MW- oder SIRIUS-Band (nur bei US-Version, falls vorhanden) aus.

DR30 – Hiermit wählen Sie das DAB- oder FM-Band aus.

Lautstärke

Erhöht oder vermindert die Lautstärke des Geräts.

Mit diesem Regler ändern Sie ebenfalls die ausgewählten Einstellungen im Audio-Einrichtungsmenü und im Menü „Erweiterte Einstellungen“.

Navigation

Drücken Sie diese Taste im Programm-Modus, um durch die einzelnen Sender zu navigieren.

Drücken Sie die Pfeiltasten, um die verschiedenen Einstellungen aufzurufen. Wenn in der angeschlossenen Dockingstation ein iPod eingesteckt ist, und MP3 als Wiedergabequelle ausgewählt ist, können Sie mithilfe der Pfeiltasten durch den Inhalt des iPods navigieren.

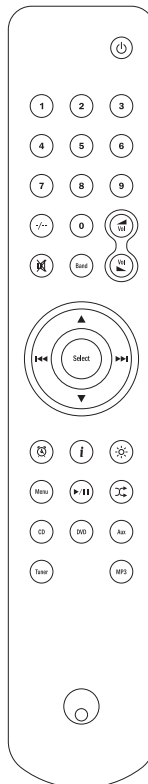

Auswählen (Select)

Drücken Sie diese Taste, um die markierte Einstellung bzw. Funktion auf dem Display oder beim Navigieren durch den iPod auszuwählen.

Halten Sie die Taste im Tuner-Modus gedrückt, um den aktuellen Sender in der Senderliste abzuspeichern.

Hinweis: Drücken Sie beim Sendersuchlauf von DAB-Sendern die Taste Select, um den aktuellen Sender sofort auszuwählen (nur bei DR30).



Nächster oder vorheriger Titel/Schneller Suchlauf





Sonata AR30

– Halten Sie die Taste im manuellen Modus gedrückt, um nach dem vorherigen oder nächsten Sender zu suchen. Drücken Sie die Taste nur einmal kurz, um eine Feineinstellung der Frequenz vorzunehmen. Weitere Informationen finden Sie in diesem Handbuch im Kapitel „Einstellen der Sender“.

Sonata DR30

– Halten Sie die Taste im manuellen Modus gedrückt, um nach dem vorherigen oder nächsten verfügbaren Sender zu suchen. Drücken Sie die Taste nur einmal kurz, um eine Feineinstellung für die Frequenz vorzunehmen. Weitere Informationen finden Sie in diesem Handbuch im Kapitel „Einstellen der Sender“.

– Im manuellen DAB-Modus können Sie durch die Sender navigieren, die alphabetisch in der DAB-Datenbank gespeichert sind. Drücken Sie die Taste  bzw. , um durch die vorherigen oder nächsten Sender zu navigieren. Wenn Sie einen Suchlauf nach allen Sendern durchführen möchten, halten Sie die Taste  gedrückt. Weitere Informationen finden Sie in diesem Handbuch im Kapitel „Einstellen der Sender“.

Hinweis: Wenn Sie den MP3-Eingang auswählen und in die angeschlossene Dockingstation DD30 einen iPod einstecken, können Sie (abhängig vom iPod-Modell bzw. dessen Generation) mit den Tasten   durch die Titelliste navigieren. Halten Sie die Tasten   gedrückt, um einen Suchlauf im aktuellen Titel durchzuführen.

 **Alarm/Uhr**

Drücken Sie die Taste einmal, um das Alarm-Menü aufzurufen. Halten Sie die Taste gedrückt, um das Timermenü aufzurufen. Weitere Informationen finden Sie in diesem Handbuch im Kapitel „Bedienungshinweise“.

 **Info**

Mit dieser Taste können Sie den Displaymodus ändern, um verschiedene Informationen anzuzeigen. Die Informationen unterscheiden sich abhängig von der Übertragungsart und der Empfangsqualität. Wenn Sie sich nicht im Tuner-Modus befinden und die Taste  drücken, wird kurz die Uhrzeit angezeigt. Danach erscheint wieder die Wiedergabequelle.

 **Helligkeit**

Hier können Sie zwischen heller und gedimmter Anzeige wählen.

Tasten zur Auswahl der Wiedergabequelle (CD, DVD, Aux, Tuner, MP3)

Drücken Sie die gewünschte Taste, um die entsprechende Eingangsquelle auszuwählen.

Menü

Halten Sie die Taste gedrückt, um das Audio-Einrichtungsmenü aufzurufen. Mit der Taste können Sie auch durch die Menüelemente in diesem Menü sowie im Menü „Erweiterte Einstellungen“ navigieren.

Außerdem können Sie die Taste im iPod-Modus verwenden. Weitere Informationen finden Sie im nächsten Abschnitt.

iPod-Kompatibilität

Mit der mitgelieferten Fernbedienung können Sie auch die grundlegenden Funktionen Ihres iPods auswählen, wenn dieser in die Dockingstation DD30 eingesteckt ist. Weitere Informationen zum Anschließen der Dockingstation finden Sie im Kapitel „Verwenden der mitgelieferten Dockingstation DD30 für iPod“.

iPod-Kompatibilität

Die DD30 kann mit folgenden iPod-Modellen verwendet werden und deren Funktionen steuern:



iPod nano (1., 2., 3. und 4. Generation)
iPod (4. Generation, photo und 5. Generation)
iPod classic
iPod touch (1. und 2. Generation)
iPod mini

Um die Fernbedienung für einen eingesteckten iPod verwenden zu können, drücken Sie die Taste *MP3* zur Auswahl der Wiedergabequelle und dann eine der folgenden Tasten:

 **Wiedergabe/Pause**

Drücken Sie die Taste einmal, um die Wiedergabe zu starten und ein zweites Mal, um sie zu unterbrechen.

 **Nächster oder vorheriger Titel/Schneller Suchlauf**

Drücken Sie die Taste , um zum vorherigen Titel zu springen oder drücken Sie die Taste , um den nächsten Titel auszuwählen. Halten Sie eine der beiden Tasten gedrückt, um einen Suchlauf im aktuellen Titel in die entsprechende Richtung durchzuführen.

Auswählen (Select)

Drücken Sie diese Taste, um die markierte Einstellung bzw. Funktion auf dem Display Ihres iPods auszuwählen. Wenn Sie die Taste während der Wiedergabe wiederholt drücken, werden in der Verlaufsanzeige die wiedergegebene Dauer des Titels, der Scrubber und Titelbewertungen auf dem Display des iPods angezeigt. Abhängig vom iPod-Modell sind zusätzliche Funktionen in der Fortschrittsanzeige verfügbar.

Menü

Drücken Sie die Taste einmal, um auf dem iPod in das übergeordnete Menü zu wechseln. Weitere Informationen finden Sie in diesem Handbuch im Kapitel „Bedienungshinweise“.

 **Zufallswiedergabe**

Drücken Sie die Taste, um die Zufallswiedergabe des iPods ein- oder auszuschalten.

Anschlüsse

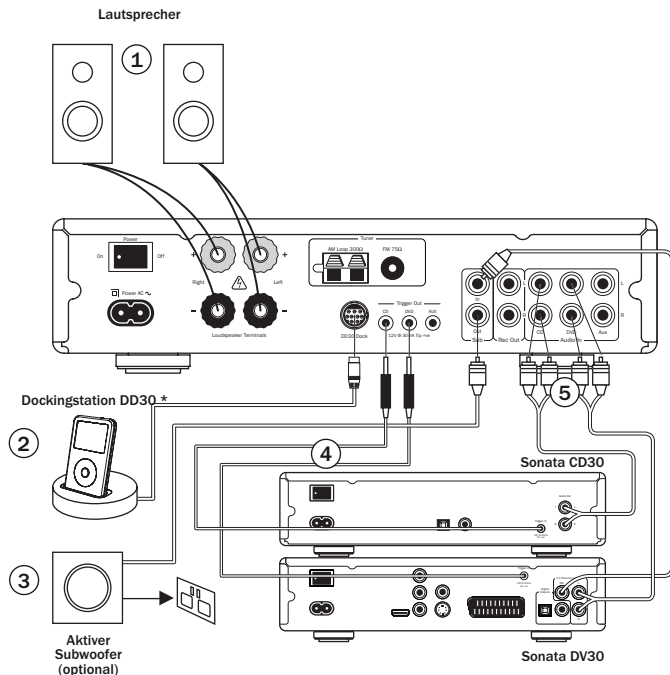

* iPod ist nicht im Lieferumfang enthalten

Hinweis: Schließen Sie erst alle Komponenten an, bevor Sie das Netzkabel einstecken oder das Gerät einschalten.

1 Lautsprecher

Überprüfen Sie die Impedanz Ihrer Lautsprecher. Wir empfehlen Lautsprecher mit einer Impedanz zwischen 4 und 8 Ohm.

Die rot markierten Anschlussklemmen sind positiv (+) und die schwarzen Lautsprecheranschlussklemmen sind negativ (-). Achten Sie darauf, dass beim Anschluss der Lautsprecher die korrekte Polarität eingehalten wird. Anderenfalls ist der Sound schwach mit wenig Bass im Klangspektrum.

Entfernen Sie ca. 10 mm der äußeren Isolierung des Lautsprecherkabels. Wenn Sie mehr als 10 mm entfernen, kann eventuell ein Kurzschluss auftreten. Verdrehen Sie die Enden des Kabels. Lösen Sie den Knopf der Anschlussklemme, führen Sie das Kabel ein und drehen Sie den Knopf wieder fest.



Hinweis: Sie können standardmäßige Lautsprecherkabel verwenden. Wenn Sie einen aktiven Subwoofer verwenden, verwenden Sie für die Verbindungen ein RCA/Phono-Kabel. (Oft wird dies auch „Sub-Link“-Kabel genannt.)

2 Dockingstation DD30

Schließen Sie die mitgelieferte Dockingstation DD30 an den Anschluss auf der Rückseite an.

3 Ein-/Ausgang für aktiven Subwoofer

Verbinden Sie den Ausgang mit einem aktiven Subwoofer über ein standardmäßiges RCA/Phono-Kabel (falls erforderlich). Über diesen Eingang kann das Signal des Sonata AR30/DR30 durch den Subwoofer-Ausgang (LFE) eines angeschlossenen Sonata-DVD-Players DV30 durchgeschleift werden.

4 Trigger-Ausgänge/Automatisches Ein-/Abschalten

Ihr Sonata AR30 oder DR30 kann sich automatisch einschalten, sich selbst in den Standby-Modus schalten oder einen dazu passenden CD-Player Sonata CD30 oder DVD-Player DV30 aktivieren. Im Lieferumfang des Sonata CD30 und DV30 ist ein spezielles Kabel dafür enthalten.

So aktivieren Sie diese Funktion:

1. Schalten Sie alle Sonata-Geräte aus.
2. Verbinden Sie mithilfe des mitgelieferten Trigger-Kabels die Wiedergabequelle mit dem entsprechenden Trigger-Eingang auf der Rückseite des Sonata AR30 oder DR30. (Verbinden Sie z. B. den CD-Trigger-Ausgang des Sonata AR30 oder DR30 mit dem Trigger-Eingang des Sonata CD30.)
3. Schalten Sie nun alle Sonata-Geräte wieder ein.

Wenn nun die CD- oder DVD-Wiedergabequelle am Sonata AR30 oder DR30 ausgewählt wird, schaltet sich das entsprechende Sonata-Gerät ein. Wenn Sie eine andere Wiedergabequelle auswählen, schaltet sich das entsprechende Sonata-Gerät in den Standby-Modus, auch wenn der Sonata AR30 oder DR30 selbst in den Standby-Modus versetzt wurde, und alle Sonata-Geräte schalten sich in den Standby-Modus.

5 Audioeingänge

Die Sonata-Produktreihe umfasst auch den CD-Player CD30 und den HDMI-DVD-Player DV30. Diese können wie gezeigt mithilfe von qualitativ hochwertigen Stereo-RCA/Phono-Kabeln (nicht im Lieferumfang enthalten) mit dem entsprechenden CD- und DVD-Eingang verbunden werden.

Antennen

Hinweis: Im Lieferumfang des Sonata AR30 und DR30 ist eine Behelfsantenne enthalten. Wir empfehlen Ihnen, Außenantennen für einen dauerhaften Gebrauch zu verwenden.

MW-Rahmenantenne

Verbinden Sie beide Enden der Antenne mit den Antennenanschlussklemmen. Platzieren Sie die Antenne so weit wie möglich vom Hauptsystem, um unerwünschte Störgeräusche zu vermeiden und einen optimalen Empfang zu erhalten. Wenn mit der mitgelieferten MW-Rahmenantenne kein guter Empfang möglich ist, müssen Sie eventuell eine MW-Außenantenne verwenden.

FM-Antenne

Verbinden Sie die mitgelieferte Antenne mit der 75-Ohm-FM-Buchse. Ziehen Sie die Antenne aus und richten Sie sie aus, bis Sie den besten Empfang haben. Für eine dauerhafte Verwendung empfehlen wir, eine 75-Ohm-FM-Außenantenne zu verwenden.

SIRIUS ready (nur bei US-Version)

An die SIRIUS-Buchse können Sie ein SIRIUS-Satellitenradioempfangsmodul anschließen (Abonnement erforderlich). Bitte wenden Sie sich für weitere Informationen an Ihren Händler.

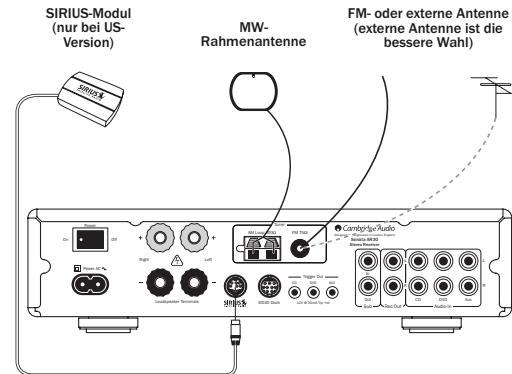

Antennen (Fortsetzung)

DAB-Antenne

Im Lieferumfang des Sonata DR30 ist eine Behelfsantenne mit Winkel-Schraubenklemme enthalten, mit der FM- und DAB-Radiosignale empfangen werden können.

Schließen Sie die mitgelieferte DAB/FM-Antenne an die Buchse an. Für eine dauerhafte Verwendung empfehlen wir eine Außenantenne. Dies sollte eine kombinierte DAB/FM-Antenne sein. Sie können auch separate Antennen verwenden, die im Diplexbetrieb auf ein einziges Koaxialkabel zusammengefasst sind.

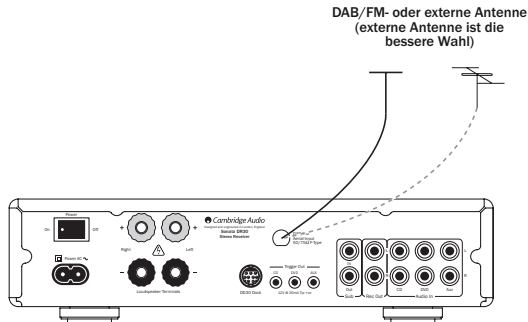

Bedienungshinweise

Nachdem Sie alle Kabel angeschlossen haben, schalten Sie den Sonata AR30/DR30 über den Netzschalter auf der Rückseite in die Stellung „On“ (Ein). Drücken Sie dann auf der Vorderseite oder auf der Fernbedienung die Taste *Standby/Ein*.

Auswählen der Wiedergabequelle

Drücken Sie die Taste *Source* (Wiedergabequelle) auf der Vorderseite, bis auf dem Display angezeigt wird, dass der gewünschte Eingang ausgewählt wurde. Sie können die gewünschte Wiedergabequelle auch auswählen, indem Sie die entsprechende Taste auf der Fernbedienung drücken.



Einstellen der Lautstärke

Verwenden Sie zum Anpassen der Lautstärke entweder auf der Fernbedienung die Tasten *Lautstärke erhöhen/vermindern* oder den *Lautstärkereglер* auf der Vorderseite des Sonata-Systems. Die neu eingestellte Lautstärke wird kurz auf dem Display angezeigt.

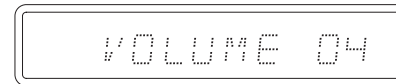

Anpassen der Audioeinstellungen

Sie können den Bass, die Höhen, die Symmetrie und die Lautstärke des Sub-Ausgangs folgendermaßen anpassen:

1. Rufen Sie zuerst das Audiomenü auf. Drücken Sie dazu entweder kurz den *Lautstärkeregl*er auf der Vorderseite des Geräts oder **halten Sie** die Taste *Menu* (Menü) auf der Fernbedienung gedrückt.

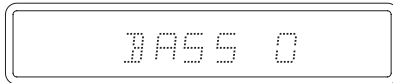

2. Navigieren Sie durch die verfügbaren Einstellungen, indem Sie den *Lautstärkeregl*er oder die Taste *Menu* auf der Fernbedienung drücken. Hier können Sie den Bass, die Höhen, die Symmetrie und die Lautstärke des Sub-Ausgangs anpassen.
3. Um Einstellungen vorzunehmen, drehen Sie einfach den *Lautstärkeregl*er oder verwenden Sie die Tasten zur *Lautstärkeregl*ung auf der Fernbedienung.

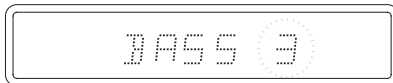

4. Um das Menü zu verlassen, drücken Sie die Taste *Select*. Sie können auch 5 Sekunden lang warten, bis das Gerät wieder in den normalen Modus zurückkehrt.

Die Lautstärkereglung für den Sub-Ausgang passt die relative Lautstärke des Subwoofer-Ausgangs und der Haupt-Stereoausgänge an. Sie können damit die Lautstärke effektiv regeln, um z. B. auch nachts Musik zu hören.

Einstellen von Radiosendern

Wählen Sie mithilfe der Taste *Source* auf der Vorderseite des Geräts oder mit der Taste *Tuner* auf der Fernbedienung das Radio als Wiedergabequelle aus.

Hinweis: Vergewissern Sie sich vor der Sendersuche mit dem AR30/DR30, dass für den Stereo-Receiver der manuelle Modus ausgewählt ist. Drücken Sie auf der Vorderseite des Geräts die Taste *Select/Mode* (Auswählen/Modus), um den korrekten Modus auszuwählen.

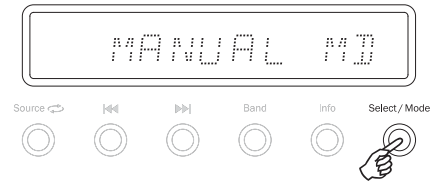

Sonata AR30





1. Drücken Sie im Radiomodus die Taste *Band*, um den MW- oder FM-Modus auszuwählen (bzw. um den SIRIUS-Modus zu aktivieren, wenn bei der US-Version ein SIRIUS-Ready-Modul angebracht ist).
2. Halten Sie die Taste **⏮** gedrückt, um einen Suchlauf nach vorherigen Sendern zu starten bzw. halten Sie die Taste **⏭** gedrückt, um den Suchlauf bis zum nächsten verfügbaren Sender auszuführen. Während des Suchlaufs wird „SCANNING“ auf dem Display angezeigt.



3. Drücken Sie kurz die Taste **⏮** oder **⏭**, um eine Feineinstellung der Frequenz vorzunehmen.



Bedienungshinweise (Fortsetzung)

Sonata DR30

1. Drücken Sie im Radiomodus die Taste *Band*, um den DAB- oder FM-Modus auszuwählen.
2. Halten Sie im FM-Modus die Taste  gedrückt, um einen Suchlauf nach vorherigen Sendern zu starten bzw. halten Sie die Taste  gedrückt, um den Suchlauf bis zum nächsten verfügbaren Sender auszuführen. Während des Suchlaufs wird „SCANNING“ auf dem Display angezeigt. Drücken Sie kurz die Taste  oder , um eine Feineinstellung der Frequenz vorzunehmen.
3. Um einen vollständigen Sendersuchlauf des DAB-Bands durchzuführen, halten Sie die Taste  gedrückt, um das Scan-Menü aufzurufen. Drehen Sie den *Lautstärkeregler* oder drücken Sie die Tasten zur Lautstärkeregelung auf der Fernbedienung, um „Yes“ (Ja) auszuwählen. Drücken Sie zur Bestätigung den *Lautstärkeregler* oder die Taste *Select* auf der Fernbedienung und um den Suchlauf fortzusetzen.



Hinweis: In einigen Gebieten kann der vollständige Suchlauf bis zu drei Minuten dauern.

4. Drücken Sie im DAB-Modus die Taste  oder , um durch die Radiosender zu navigieren, die momentan in der Radiodatenbank gespeichert sind. Um einen Sender auszuwählen, drücken Sie entweder auf der Fernbedienung die Taste *Select* oder auf der Vorderseite des Geräts die Taste *Select/Mode*. Der aktuell angezeigte Sender wird automatisch ausgewählt, wenn Sie 5 Sekunden lang keine Taste drücken.

Abspeichern von Radiosendern

Radiosender können in Speicherplätzen abgespeichert werden, damit Sie sie später einfach auswählen können. Sie können für jedes Band bis zu 20 Programme speichern (beispielsweise 20 Programme für das MW-Band, zusätzlich 20 Programme für das FM-Band und weitere 20 Programme für das DAB-Band).

1. Wählen Sie den zu speichernden Sender aus und drücken Sie die Taste *Select*. Das Display zeigt den nächsten verfügbaren Speicherplatz.



2. Drehen Sie auf der Vorderseite den *Lautstärkeregler* oder drücken Sie auf der Fernbedienung die Taste zur Lautstärkeregelung, um einen neuen Speicherplatz aufzurufen. Drücken Sie anschließend zum Speichern die Taste *Select*. Auf dem Display wird kurz angezeigt, dass der Sender gespeichert wurde.



3. Um ein gespeichertes Programm aufzurufen, drücken Sie auf der Fernbedienung einfach die entsprechende Nummer. Verwenden Sie die Taste „-/—“, um Nummern einzugeben, die größer als 9 sind.

Hinweis: Sie können bereits gespeicherte Programme überschreiben, indem Sie einen neuen Sender auf diesem Platz speichern.

Einstellen der Zeit

Standardmäßig stellt sich die Uhr automatisch selbst nach den Zeitsignalen ein, die von SIRIUS-, DAB- oder RDS-verschlüsselten Radiosendern übertragen werden. Sie können die Uhr aber auch manuell einstellen, wenn Sie in einem Gebiet leben, in dem diese Informationen nicht übertragen werden.

So stellen Sie die Zeit ein:

1. Halten Sie auf der Vorderseite des Geräts den *Lautstärkeregler* gedrückt, um das Menü „Erweiterte Einstellungen“ aufzurufen.
2. Navigieren Sie durch die verschiedenen Einstellungen, indem Sie den *Lautstärkeregler* oder die Taste zur Lautstärkeregelung auf der Fernbedienung drücken.
3. Wenn „Clock Aut“ angezeigt wird, drehen Sie den *Lautstärkeregler* oder verwenden Sie die Tasten zur Lautstärkeregelung auf der Fernbedienung, um die Einstellung zu „Clock Man“ zu ändern. Drücken Sie den *Lautstärkeregler* oder die Taste zur Lautstärkeregelung auf der Fernbedienung, um Ihre Auswahl zu bestätigen.

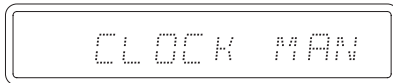

4. Ändern Sie die Stunde, indem Sie den *Lautstärkeregler* drehen oder die Taste zur Lautstärkeregelung auf der Fernbedienung drücken. Drücken Sie den *Lautstärkeregler* oder auf der Fernbedienung die Taste *Menu*, um die Einstellung zu bestätigen und mit dem Einstellen der Minuten fortzufahren.

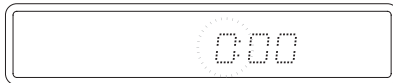

5. Wenn Sie die Zeit eingestellt haben, drücken Sie den *Lautstärkeregler* oder auf der Fernbedienung die Taste *Menu*, um zum normalen Betriebsmodus zurückzukehren.

Einstellen der Zeitzone (nur bei US-Version)

Wenn der Sonata AR30 konfiguriert ist, die Zeit automatisch selbst einzustellen und das Gerät an ein SIRIUS-Radiomodul angeschlossen ist, müssen Sie die entsprechende Zeitzone für Ihr Gebiet festlegen.

So legen Sie die Zeitzone fest:

1. Rufen Sie das Menü „Erweiterte Einstellungen“ auf und wählen Sie dann „Clock Aut“ aus. Weitere Informationen finden Sie im vorherigen Kapitel „Einstellen der Zeit“.

Die aktuelle Zeitzone wird auf dem Display angezeigt:

Zone NST = GMT -3 Std. 30 Min. (Neufundland)

Zone AST = GMT -4 Std. (Atlantic)

Zone EST = GMT-5 Std. (Eastern)

Zone CST = GMT -6 Std. (Central)

Zone MST = GMT -7 Std. (Mountain)

Zone PST = GMT -8 Std. (Pacific)

Zone AKST = GMT -9 Std. (Alaska)

2. Drehen Sie auf der Vorderseite des Geräts den Lautstärkeregler, bis die gewünschte Zeitzone angezeigt wird. Drücken Sie zur Bestätigung den Lautstärkeregler.

Stellen Sie dann die Sommerzeit ein. Wählen Sie „DST On“ (Aktiviert; Sommerzeit) oder „DST Off“ (Deaktiviert, keine Sommerzeit) ein. Mit der Einstellung „On“ ist die Sommerzeit für USA/Mexiko/Kanada aktiviert.

3. Drücken Sie nach dem Einstellen der Zeitzone den Lautstärkeregler, um zum normalen Betriebsmodus zurückzukehren.

Bedienungshinweise (Fortsetzung)

Einstellen des Alarms

Durch die Alarm-Funktion können Sie einstellen, dass das Gerät zu einer bestimmten Zeit eingeschaltet wird. Bei Aktivierung des Geräts wird entweder die MP3-Wiedergabe ausgewählt und es werden die Titel des iPods wiedergegeben, oder es wird Speicherplatz 1 des bevorzugten Radiobands ausgewählt.

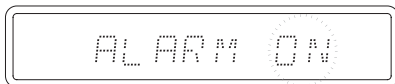

So stellen Sie die Alarm-Zeit ein:

1. Drücken Sie auf der Fernbedienung die Taste . Auf dem Display wird „Alarm On“ (Alarm aktiviert) oder „Alarm Off“ (Alarm deaktiviert) angezeigt. Drehen Sie den *Lautstärkeregler* oder drücken Sie auf der Fernbedienung die Taste zur Lautstärkeregelung, um den Modus bei Bedarf zu ändern.

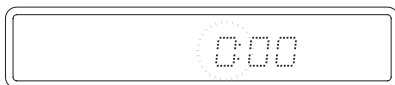

2. Drücken Sie zur Bestätigung die Taste  und um als Nächstes die Stunde einzustellen.
3. Drehen Sie den *Lautstärkeregler* oder drücken Sie auf der Fernbedienung die Taste zur Lautstärkeregelung, um die Stunde zu ändern.



4. Drücken Sie zur Bestätigung die Taste  und um als Nächstes die Minuten einzustellen.
5. Drehen Sie den *Lautstärkeregler* oder drücken Sie auf der Fernbedienung die Taste zur Lautstärkeregelung, um die Minuten zu ändern.
6. Drücken Sie die Taste , um die Alarmzeit zu bestätigen.
7. Auf dem Display wird die Wiedergabequelle angezeigt, die beim Auslösen des Alarms automatisch ausgewählt wird. So wird auf dem Display des Sonata DR30 beispielsweise „Wake MP3“, „Wake DAB“ oder „Wake FM“ angezeigt. Drehen Sie den *Lautstärkeregler* oder drücken Sie auf der Fernbedienung die Taste zur Lautstärkeregelung, um die gewünschte Wiedergabequelle auszuwählen.



8. Drücken Sie die Taste , um das Einstellen des Alarms abzuschließen. „Alarm set“ (Alarm eingestellt) wird kurz auf dem Display angezeigt, bevor sich das Gerät in den Standby-Modus schaltet.

Hinweis: Es wird stets Speicherplatz 1 im ausgewählten Band verwendet. Speichern Sie also auf diesem Platz Ihren bevorzugten Radiosender, den Sie beim Wecken hören möchten.

Einstellen des Timers

Die Timer-Funktion schaltet das Gerät ab, wenn eine festgelegte Zeit verstrichen ist. Außerdem bewirkt ein Befehl, der über den Trigger-Ausgang gesendet wird, dass auch andere angeschlossene Sonata-Geräte ausgeschaltet werden.

So stellen Sie die Timer-Zeit ein:

1. Halten Sie die Taste  auf der Fernbedienung gedrückt. Auf dem Display wird „Sleep On“ (Timer aktiviert) oder „Sleep Off“ (Timer deaktiviert) angezeigt. Drehen Sie den *Lautstärkeregler* oder drücken Sie auf der Fernbedienung die Taste zur Lautstärkeregelung, um den Modus zu ändern.

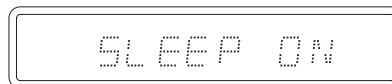

2. Drücken Sie die Taste , um die Einstellung auszuwählen und mit den Timer-Countdown einzustellen.
3. Es wird die Zeitdauer angezeigt, die ablaufen muss, bevor sich das Gerät abschaltet. Drehen Sie den *Lautstärkeregler* oder drücken Sie auf der Fernbedienung die Taste zur Lautstärkeregelung, um die Zeit anzupassen.

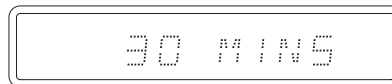

4. Drücken Sie zur Bestätigung der Timer-Zeit die Taste . „Sleep set“ (Timer eingestellt) wird kurz auf dem Display angezeigt, bevor das Gerät in den normalen Betriebsmodus zurückkehrt.

Hinweis: Sie können 15, 30, 45 oder 60 Minuten als Zeitdauer auswählen. Danach können Sie 30-Minuten-Intervalle hinzufügen. Eine Maximaldauer von 12 Stunden ist möglich. Die Timer-Funktion wird immer zurückgesetzt, nachdem sie ausgeführt wurde.

Erweiterte Einstellungen

Im Menü „Erweiterte Einstellungen“ können Sie die Eingangsverstärkung für den Aux-Eingang und externe MP3-Wiedergabequellen festlegen, die Uhr einstellen und dem Aux-Eingang einen selbst gewählten Namen geben.

Hinweis: Sie können dieses Menü nur aufrufen, wenn Sie den Lautstärkereglern auf der Vorderseite des Geräts gedrückt halten. Es ist kein Zugriff über die Sonata-Fernbedienung möglich.

So passen Sie die Eingangsverstärkung an (wenn die Aux- oder MP3-Wiedergabequelle im Vergleich zu anderen Quellen zu leise ist):

1. Halten Sie den Lautstärkereglern gedrückt, um das Menü „Erweiterte Einstellungen“ aufzurufen. Der erste Eintrag ist die Verstärkung für den Aux-Eingang (wie gezeigt).

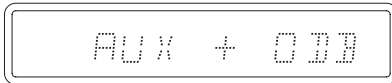

2. Navigieren Sie durch das Menü, indem Sie erneut den Lautstärkereglern oder die Taste Menu auf der Fernbedienung drücken, bis die Eingangsverstärkung für MP3- oder Aux-Wiedergabequellen angezeigt wird.

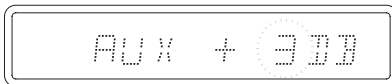

3. Um die Verstärkung anzupassen, drehen Sie einfach den Lautstärkereglern oder verwenden Sie die Tasten zur Lautstärkeregelung auf der Fernbedienung. Drücken Sie zur Bestätigung Ihrer Auswahl den Lautstärkereglern oder auf der Fernbedienung die Taste Menu.
4. Um das Menü wieder zu verlassen, drücken Sie wiederholt den Lautstärkereglern oder auf der Fernbedienung die Taste Menu, bis eine Wiedergabequelle angezeigt wird. Sie können aber auch auf der Vorderseite des Geräts die Taste Select/Mode drücken, um das Menü jederzeit zu verlassen.

Hinweis: Wenn nach 5 Sekunden keine Taste gedrückt wurde, kehrt das Gerät in den normalen Betriebsmodus zurück.

Umbenennen des Aux-Eingangs

Sie können den Aux-Eingang umbenennen, damit Sie die angeschlossene Wiedergabequelle leicht identifizieren können. Der Name kann bis zu 5 Buchstaben lang sein.

1. Halten Sie auf der Vorderseite des Geräts den Lautstärkereglern gedrückt, um das Menü „Erweiterte Einstellungen“ aufzurufen.
2. Drücken Sie den Lautstärkereglern oder auf der Fernbedienung die Taste Menu und navigieren Sie durch die erweiterten Einstellungen, bis „Aux Norm“ angezeigt wird.
3. Drehen Sie den Lautstärkereglern oder drücken Sie auf der Fernbedienung die Tasten zur Lautstärkeregelung, bis „Aux Cust“ angezeigt wird.



4. Drücken Sie den Lautstärkereglern oder auf der Fernbedienung die Taste Menu, um die Auswahl zu bestätigen.
5. Drehen Sie den Lautstärkereglern oder drücken Sie die Tasten zur Lautstärkeregelung auf der Fernbedienung, um das Alphabet zu durchsuchen. Wenn Sie den korrekten Buchstaben gefunden haben, drücken Sie den Lautstärkereglern oder auf der Fernbedienung die Taste Menu, um den Cursor an die nächste Stelle zu setzen.

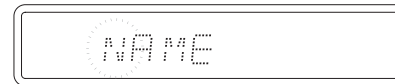

6. Wiederholen Sie diese Schritte, bis Sie alle 5 Buchstaben ausgewählt haben. Fügen Sie Leerzeichen ein, wenn der Name weniger als 5 Buchstaben lang ist.
7. Drücken Sie den Lautstärkereglern oder auf der Fernbedienung die Taste Menu, um die Eingabe des Namens abzuschließen.

Hinweis: Wenn 5 Sekunden lang keine Taste gedrückt wird, kehrt das Gerät in den normalen Betriebsmodus zurück. Wiederholen Sie die oben genannten Schritte, um fortzufahren.

Bedienungshinweise (Fortsetzung)

Verwenden der mitgelieferten Dockingstation DD30 für iPod

Hinweis: Vergewissern Sie sich, dass am MP3-Eingang auf der Vorderseite keine Geräte eingesteckt sind, da sonst die Dockingstation DD30 nicht erkannt wird.

Im Lieferumfang des Sonata AR30/DR30 ist die Dockingstation DD30 für iPod enthalten. Schließen Sie die DD30 an den Anschluss auf der Rückseite an, und stecken Sie den entsprechenden iPod-Dockingadapter für Ihre iPod-Modell ein. Die Dockingstation DD30 ist mit den standardmäßigen Apple-Dockingadaptern kompatibel, die bei allen neuen iPods mitgeliefert werden.

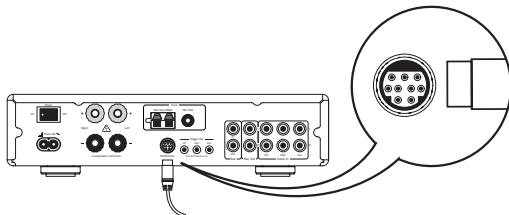

1. Schalten Sie das Gerät ein und wählen Sie MP3 als Wiedergabequelle aus, indem Sie die Taste *Source* oder die entsprechenden Tasten zur Auswahl der Wiedergabequelle auf der Fernbedienung drücken.



2. Drücken Sie die Taste *Wiedergabe/Pause*, um die Wiedergabe zu starten.
3. Drücken Sie die Taste *Menu*, um auf dem iPod in das übergeordnete Menü zu wechseln.
4. Mithilfe der Tasten \blacktriangle \blacktriangledown auf der Fernbedienung können Sie durch das Menü navigieren.
5. Drücken Sie die Taste *Select* auf der Fernbedienung, um einen Menüeintrag auszuwählen.
6. Drücken Sie die Taste \ll oder \gg , um durch die Titelliste zu navigieren. Halten Sie die Taste \ll oder \gg gedrückt, um einen Suchlauf im aktuellen Titel in die entsprechende Richtung durchzuführen.

Hinweis: Halten Sie die Taste *Wiedergabe/Pause* gedrückt, um den iPod auszuschalten. Weitere Informationen zur Steuerung des iPods mithilfe der mitgelieferten Fernbedienung finden Sie im Kapitel „Fernbedienung“.

iPod-Kompatibilität

Die DD30 kann mit folgenden iPod-Modellen verwendet werden und deren Funktionen steuern:

- iPod nano (1., 2., 3. und 4. Generation),
- iPod (4. Generation, photo und 5. Generation),
- iPod classic,
- iPod touch (1. und 2. Generation),
- iPod mini

Hinweis: Die Dockingstation DD30 lädt Ihren iPod auch auf, wenn er eingesteckt ist, selbst wenn sich das Gerät im Standby-Modus befindet. Das Aufladen ist jedoch nicht möglich, wenn der Netzschalter auf der Rückseite des Fusion-Systems ausgeschaltet ist.

Anschließen und Verwenden eines SIRIUS Connect Home Tuners (nur bei US-Version)

Der Sonata AR30 kann mit einem kompatiblen SIRIUS-Receivermodul wie dem SIRIUS Connect Home Tuner SC-H1 verwendet werden. Mit diesem Modul können Sie Radiosender im SIRIUS-Satellitenradionetzwerk abonnieren und anhören.

Bitte lesen Sie aufmerksam die Anweisungen Ihres Tuners und beachten Sie insbesondere die Hinweise zum Konfigurieren der Antenne.

Hinweis: Es sollte der mitgelieferte Wechselstromadapter verwendet werden, da eine Stromversorgung des SIRIUS-Moduls über das Gerät nicht möglich ist.

Vergewissern Sie sich, dass der Sonata AR30 über den Schalter auf der Rückseite ausgeschaltet ist. Schließen Sie das SIRIUS-Modul mithilfe des mitgelieferten DIN-Kabels an. Schließen Sie den Wechselstromadapter an den Home Tuner an und überprüfen Sie, ob die LED-Lampe leuchtet.

Schalten Sie den Sonata AR30 auf der Rückseite ein.

Abonnieren von SIRIUS-Services

Notieren Sie zunächst die Identifikationsnummer (SID) Ihres Home Tuners. Sie erhalten diese Nummer, indem Sie den SIRIUS-Modus aufrufen und auf der Vorderseite des Geräts die Taste *Info* gedrückt halten. Die SID befindet sich auch auf einem Etikett, das am Home Tuner-Modul angebracht ist.

Um Ihr Abonnement zu aktivieren, rufen Sie die Nummer 1-888-539-SIRIUS (1-888-539-7474) an (nur innerhalb der USA).

Sie können aber auch die Website www.sirius.com besuchen und auf „Activate“ klicken. Befolgen Sie die Anweisungen, um Ihr Modul zu registrieren.

Ausrichten der Antenne

Die Antenne muss so ausgerichtet werden, dass der Tuner den besten Empfang des Satellitensignals hat. Die Ausrichtung der Antenne ist von Ihrem geografischen Ort in den Vereinigten Staaten abhängig.

Ort	Antennenausrichtung
Nordwesten der USA oder Westkanada	Osten
Mittlerer Westen der USA oder Zentralkanada	Direkt nach oben
Nordosten der USA oder Ostkanada	Westen
Südwesten der USA	Nordosten
Zentraler Süden der USA	Norden
Südöstlich der USA	Nordwesten

Die LED-Anzeige am Receivermodul leuchtet grün, wenn ein Signal empfangen wird, das ausreichend stark ist.

Manuelle Sendersuche

In diesem Modus können Sie mithilfe der Tasten **◀ ▶** auf der Vorderseite des Geräts und auf der Fernbedienung alle abonnierten Sender durchsuchen.

1. Drücken Sie die Taste *Source*, bis SIRIUS angezeigt wird.
2. Mithilfe der Tasten **◀ ▶** auf der Fernbedienung oder auf der Vorderseite des Geräts können Sie die verfügbaren Sender durchsuchen. Wenn der Sender, den Sie hören möchten, nicht vorhanden ist, müssen Sie ihn möglicherweise zusätzlich abonnieren. Rufen Sie für weitere Informationen die Telefonnummer 1-888-539-SIRIUS an (nur innerhalb der USA).
3. Um einen Sender abzuspeichern, halten Sie die Taste *Select/Mode* auf der Vorderseite des Geräts gedrückt, oder drücken Sie die Taste *Select* auf der Fernbedienung.
4. Sie können schnell durch die abonnierten Sender navigieren, wenn Sie die Taste **◀ ▶** auf der Vorderseite des Geräts oder auf der Fernbedienung gedrückt halten.

Direkte Sendersuche

Sie können einen Sender direkt auswählen, wenn Sie kurz die Taste *Select* auf der Fernbedienung drücken. Auf dem Display wird „CHAN —“ angezeigt. Verwenden Sie die Zifferntasten auf der Fernbedienung, um die gewünschte Kanalnummer einzugeben.

Auswählen einer Kategorie

Mit dieser Funktion können Sie mithilfe der Tasten **▲ ▼** auf der Fernbedienung eine Kategorie auswählen.

1. Drücken Sie auf der Vorderseite des Geräts die Taste *Select/Store*. Wenn auf dem Display „CAT MODE“ angezeigt wird, ist der Modus für die Kategoriesuche ausgewählt.
2. Navigieren Sie mithilfe der Tasten **▲ ▼** durch die verfügbaren Kategorien.
3. Mithilfe der Tasten **◀ ▶** können Sie durch die verfügbaren Sender innerhalb einer ausgewählten Kategorie navigieren. Wenn der Sender, den Sie hören möchten, nicht vorhanden ist, müssen Sie ihn möglicherweise zusätzlich abonnieren. Rufen Sie für weitere Informationen die Telefonnummer 1-888-539-SIRIUS an (nur innerhalb der USA).
4. Wenn Sie den Kategoriemodus wieder verlassen möchten (und mit den Tasten **▲ ▼** Speicherplätze durchsuchen möchten), drücken Sie einfach die Taste *Select/Mode*.

Zurückstellen auf die Werkseinstellungen

So löschen Sie alle Speicherplätze und stellen die Werkseinstellungen wieder her:

1. Schalten Sie das Gerät mit dem Netzschalter auf der Rückseite aus.
2. Halten Sie auf der Vorderseite des Geräts die Taste *Select/Store* gedrückt.



3. Halten Sie die Taste *Select/Mode* weiterhin gedrückt und schalten Sie das Gerät über den Netzschalter auf der Rückseite ein.
4. Auf dem Display wird „Reset“ angezeigt und das Gerät schaltet sich aus.



Fehlerbehebung

Das Gerät lässt sich nicht einschalten.

Vergewissern Sie sich, dass das Netzkabel korrekt eingesteckt ist.

Vergewissern Sie sich, dass der Stecker korrekt in die Steckdose eingesteckt ist.

Überprüfen Sie die Sicherung im Adapter (falls vorhanden).

Vergewissern Sie sich, dass der Netzschalter auf der Rückseite des Geräts eingeschaltet ist.

Ich höre nichts.

Vergewissern Sie sich, dass die Lautstärke am Gerät korrekt eingestellt ist.

Überprüfen Sie, ob die Lautsprecher korrekt angeschlossen sind.

Überprüfen Sie, ob die Antenne korrekt angeschlossen ist und ob ein verfügbarer Sender ausgewählt wurde.

Wenn Sie die Dockingstation DD30 verwenden, vergewissern Sie sich, dass kein Gerät am MP3-Eingang auf der Vorderseite des Geräts angeschlossen ist.

Vergewissern Sie sich, dass das Gerät nicht stummgeschaltet ist.

Der Ton ist verzerrt.

Überprüfen Sie, ob die Antenne korrekt angeschlossen und richtig ausgerichtet ist.

Überprüfen Sie, ob die Lautsprecher korrekt angeschlossen sind.

Überprüfen Sie, ob der iPod vollständig eingesteckt ist.

Ich höre ein Brummen aus den Lautsprechern.

Vergewissern Sie sich, dass alle Kabel (insbesondere das Erdungskabel) korrekt angeschlossen sind.

Es sind ein unerwünschtes Hintergrundrauschen und Interferenzen vorhanden.

Entfernen Sie das Gerät aus der unmittelbaren Nähe von elektrischen Geräten, welche die Interferenzen wahrscheinlich hervorrufen.

Richten Sie die Antenne erneut aus.

Die Fernbedienung funktioniert nicht.

Vergewissern Sie sich, dass die Batterien noch nicht entladen sind.

Vergewissern Sie sich, dass keine Gegenstände den Signalweg der Fernbedienung einschränken.

Technische Daten

Technische Daten des AR30/DR30

Verstärker	
Leistung	40 Watt pro Kanal (an 8 Ohm)
Klirrfaktor	< 0,05 % 20 Hz - 20 kHz bei 80 % max. Leistung < 0,009 % bei 1 kHz 10 W
Frequenzgang	10 Hz - 50 kHz +/- 1 dB
Rauschabstand	> 80 dB, A-bewertet
Eingangsimpedanzen der Line-Eingänge	47 Kiloohm (CD-, DVD-, Aux- und MP3-Eingang)
Soundanpassung	+/- 12 dB bei 100 Hz und 10 kHz (Shelving-Filter)
Kopfhörerausgang	Kopfhörer für 3,5-mm-Stereo-Miniklinkenbuchse, 32 - 600 Ohm (empfohlen)
Radio	
Bänder	AR30 AM (530 - 1710 kHz) FM/VHF (87,5 MHz bis 108 MHz) DR30 FM/VHF (87,5 MHz bis 108 MHz) DAB Band 3 (175 MHz bis 240 MHz) DAB L-Band (1453 MHz bis 1491 MHz)
Antenneneingänge	AR30 FM 75 Ohm, Koaxial. AM-Kabel mit 300 Ohm für Rahmen-/Einzelantenne DR30 Kombiniert für FM/DAB: 50 - 75 Ohm mit Winkelschraubenklemme
Signal/Rausch-Abstand	80 dB (DAB) 60 dB (FM)
Verzerrung	< 0,01 % bei 1 kHz 2 V Effektivwert bei Betrieb (DAB) < 0,2 % bei 1 kHz, 50-kHz-Abweichung (FM, Mono) < 0,6 % bei 1 kHz, 50-kHz-Abweichung (FM, Stereo)

Dockingstation DD50 für iPod

Klirrfaktor	< 0,009 % bei 1 kHz
Rauschabstand	< -80 dB bei 2-V-Ausgang
Allgemein	
Trigger-Ausgänge	3x 12 V bei 30 mA, 3,5-mm-Buchse, Spitze: Plus Passend zu CD-, DVD- und Aux-Eingängen
Stromversorgung	DR30-EU: 230 V Wechselstrom~ 50 Hz (Großbritannien/EU/Australien) AR30-EU: 230 V Wechselstrom~ 50 Hz (Großbritannien/EU) AR30-CU: 115 V Wechselstrom~ 60 Hz (Kanada/USA)
Max. Leistungsaufnahme	300 W
Leistungsaufnahme im Standby-Modus	< 3 W
Abmessung	270 x 67 x 285 mm (LxHxT)
Gewicht	4,0 kg

Cambridge Audio is a brand of Audio Partnership Plc
Registered Office: Gallery Court, Hankey Place,
London SE1 4BB, United Kingdom
Registered in England No. 2953313

www.cambridge-audio.com



© 2009 Cambridge Audio Ltd